

DAIKIN

INVERTER

DAIKIN ROOM AIR CONDITIONER

MODELY FTX20J2V1B

FTX25J2V1B

FTX35J2V1B

FTX20J3V1B

FTX25J3V1B

FTX35J3V1B

Návod na obsluhu



OBSAH

PREČÍTAJTE SI PRED PREVÁDZKOU

Bezpečnostné opatrenia	2
Názvy súčastí	4
Príprava pred prevádzkou	7

PREVÁDZKA

AUTOMATICKY · ODVLHČOVANIE · CHLADENIE · OHREV · VENTILÁCIA	10
Nastavenie smeru prúdenia vzduchu	12
Režim SILNÉHO VÝKONU	14
ÚSPORNÝ REŽIM	15
Prevádzka ČASOVAČA	16

ÚDRŽBA

Údržba a čistenie	18
-------------------------	----

ODSTRAŇOVANIE PROBLÉMOV

Odstraňovanie problémov	21
-------------------------------	----

Bezpečnostné opatrenia





- Tento návod uchovávajte na mieste, kde k nemu bude mať operátor jednoduchý prístup.
- Pred spustením jednotky si dôkladne prečítajte tento návod.
- Z bezpečnostných dôvodov si musí operátor pozorne prečítať nasledujúce upozornenia.
- Tento návod rozdeľuje opatrenia na VAROVANIE a UPOZORNENIE. Dbajte na dodržiavanie všetkých opatrení uvedených nižšie: všetky sú dôležité na zaručenie bezpečnosti.

VAROVANIE

Ak tieto pokyny nedodržíte presne, jednotka môže spôsobiť škody na majetku, zraniť osoby alebo spôsobiť smrť.

UPOZORNENIE

Ak tieto pokyny nedodržíte presne, jednotka môže spôsobiť menšie alebo väčšie škody na majetku alebo zraniť osoby.

-  Nikdy nerobte.
-  Ubezpečte sa, že je klimatizácia uzemnená.
-  Klimatizácie (ani diaľkového ovládača) sa nikdy nedotýkajte mokrymi rukami.
-  Ubezpečte sa, že sa riadite pokynmi.
-  Vždy zabráňte tomu, aby sa klimatizácia (vrátane diaľkového ovládača) zamočila.

VAROVANIE

- S cieľom predísť požiaru, výbuchu alebo zraneniu osôb jednotku nepoužívajte, keď sa v blízkosti jednotky zistí prítomnosť škodlivých plynov (napr. horľavých alebo korozívnych plynov).
- Dlhodobé vystavovanie tela prúdeniu vzduchu je zdraviu škodlivé.
- Nevkladajte prsty, tyče ani iné predmety do vývodu ani prívodu vzduchu. Keď sa ventilátor otáča pri vysokej rýchlosti, môže spôsobiť zranenie.
- Nesnažte sa klimatizáciu opravovať, premiestňovať, upravovať ani znova inštalovať sami. Nesprávny zásah môže mať za následok zásah elektrickým prúdom alebo požiar. Ak sú potrebné opravy a opätovná inštalácia, so žiadosťou o pomoc a informácie sa obráťte na predajcu spoločnosti Daikin.

- Chladivo používané v klimatizácii je neškodné. Hoci by nemalo dochádzať k únikom, ak chladivo z nejakého dôvodu unikne do miestnosti, ubezpečte sa, že neprišlo do kontaktu s plameňom, napríklad s plynovými či petrolejovými ohrievačmi ani plynovým kuchynským sporákom.
- Ak klimatizácia nechladí (neohrieva) správne, môže dochádzať k úniku chladiva. V takom prípade zavolajte predajcovi. Pri vykonávaní opráv zahŕňajúcich dopĺňanie chladiva sa o konkrétnych servisných úkonoch poraďte s našim servisným technikom.
- Nikdy sa nesnažte klimatizáciu sami inštalovať. Nesprávna inštalácia bude mať za následok únik vody, zásah elektrickým prúdom alebo požiar. V súvislosti s inštaláciou sa obráťte na predajcu alebo kvalifikovaného technika.
- Ak zbadáte niečo nezvyčajné, napríklad zápach spáleniny, s cieľom predchádzať zásahu elektrickým prúdom, požiaru alebo zraneniam zastavte prevádzku a vypnite istič. Potom zavolajte predajcovi a vyžiadajte si príslušné pokyny.
- V závislosti od prostredia sa musí inštalovať prúdový chránič. Nenainštalovaný prúdový chránič môže mať za následok zásah elektrickým prúdom alebo požiar.
- Klimatizácia musí byť uzemnená. Neúplné uzemnenie môže mať za následok zásah elektrickým prúdom. Nepripájajte uzemňovací vodič k plynovému ani vodovodnému potrubiu, bleskozvodom ani uzemňovacím vodičom telefónneho vedenia.

UPOZORNENIE

- Aby nedochádzalo ku zhoršeniu kvality daných predmetov, nepoužívajte jednotku na chladenie presných nástrojov, potravín, rastlín, zvierat a ani umeleckých diel.
- Nikdy nevystavujte malé deti, rastliny ani zvieratá priamemu prúdeniu vzduchu.

- Spotrebiče, ktoré produkujú otvorený oheň, nepokladajte na miesta vystavené prúdeniu vzduchu z jednotky ani pod vnútornú jednotku. Mohlo by to spôsobiť neúplné spaľovanie alebo deformáciu jednotky z dôvodu nadmerného tepla.
- Neblokujte prírody ani vývody vzduchu. Znížené prúdenie vzduchu môže spôsobiť nedostatočný výkon alebo problémy.
- Na vonkajšej jednotke nestojte ani nesedzte. Na jednotku nedávajte žiadne predmety, aby ste predišli zraneniu. Neskladajte ochranný kryt ventilátora.
- Pod vnútornú ani vonkajšiu jednotku neumiestňujte žiadne predmety, ktoré nesmú prísť do kontaktu s vlhkosťou. V určitých podmienkach sa môže vlhkosť zo vzduchu kondenzovať a z jednotky môže kvapkať voda.
- Po dlhšom používaní skontrolujte podložky jednotky a jej inštalácie, či nie sú poškodené.
- Nedotýkajte sa prívodu vzduchu ani hliníkových rebriev vonkajšej jednotky. Môže dôjsť k zraneniu.
- Zariadenie nie je určené na používanie deťmi ani zdravotne nespôsobilými osobami bez dozoru.
- Na malé deti je potrebné dávať pozor, aby sa so spotrebičom nehrali.

-
- Ak sa spolu s klimatizáciou používa zariadenie s horákom, vyvetrajte dostatočne miestnosť, aby nedošlo k nedostatku kyslíka. 
 - Pred čistením zastavte prevádzku, vypnite istič alebo vytiahnite napájací kábel zo zásuvky.
 - Klimatizáciu pripájajte len k špecifikovanému zdroju napájania. Môžu sa vyskytnúť problémy alebo požiar.
 - Zabezpečte vypúšťaciu hadicu, aby sa zabezpečilo plynulé odvodnenie. Neúplné odvodnenie môže spôsobiť vlhnutie budovy, nábytku atď.
 - Nedávajte predmety do priamej blízkosti vonkajšej jednotky a nedovoľte, aby sa okolo jednotky hromadilo lístie ani iné nečistoty. Lístie predstavuje lôžko pre malé zvieratá, ktoré sa môžu dostať do jednotky. Keď sú v jednotke takéto zvieratá, môže to spôsobiť poruchu, dym alebo požiar pri kontakte s elektrickými časťami.

-
- Klimatizáciu nepoužívajte mokrymi rukami. 

-
- Vnútnú jednotku neumývajte nadmerným množstvom vody. Používajte len jemne navlhčenú tkaninu. 
 - Na vrchnú časť jednotky neumiestňujte predmety, ako sú napríklad nádoby obsahujúce vodu ani žiadne iné predmety. Voda môže vniknúť do jednotky a poškodiť elektrickú izoláciu, čo môže spôsobiť zásah elektrickým prúdom.

Miesto inštalácie.

- Ak chcete klimatizáciu inštalovať v nasledujúcich typoch prostredí, poraďte sa s predajcom.
 - Miesta s výskytom mastnoty, pary či sadzí.
 - Slané prostredia, napríklad pobrežné oblasti.
 - Miesta, na ktorých sa tvorí sírovodík, napríklad pri horúcich prameňoch.
 - Miesta, na ktorých môže vonkajšiu jednotku blokovat sneh.

Odtokové potrubie z vonkajšej jednotky musí viesť na miesto s dobrým odtokom.

Zvážte, či hlučnosť prevádzky nebude obťažovať susedov.

- Miesto na inštaláciu vyberte podľa opisu nižšie.
 - Miesto dostatočne pevné na udržanie hmotnosti jednotky, na ktorom sa nezosilňuje prevádzkový hluk ani vibrácie.
 - Miesto, na ktorom nebude vzduch vypúšťaný z vonkajšej jednotky ani prevádzkový hluk rušiť susedov.

Elektroinštalácia.

- Dbajte na to, aby ste na napájanie používali samostatný elektrický obvod vyhradený pre klimatizáciu.

Zmena umiestnenia systému.

- Zmena miesta inštalácie klimatizácie vyžaduje špeciálne vedomosti a zručnosti. V prípade potreby premiestnenia alebo úpravy sa poraďte s predajcom.

Názvy súčastí

■ Vnútrotná jednotka

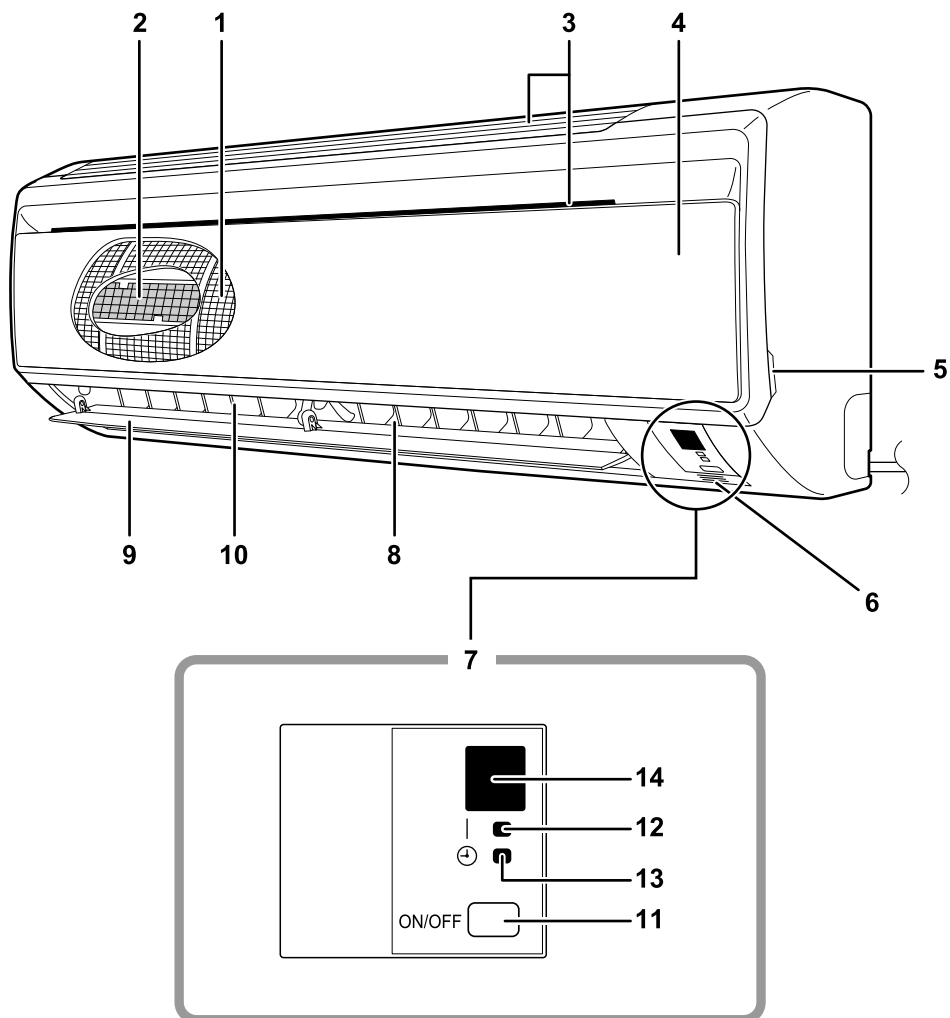

■ Vonkajšia jednotka

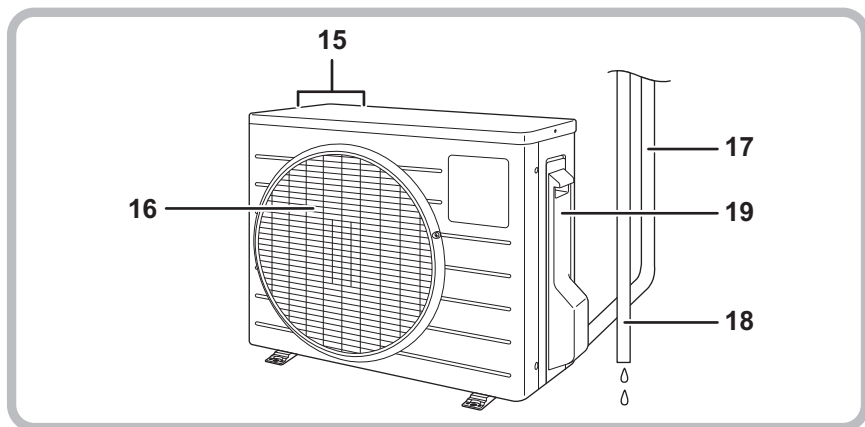

■ Vnútrotná jednotka

1. Vzduchový filter
2. Titánovo apatitový fotokatalytický filter na čistenie vzduchu:
 - tieto filtre sú pripravené k vnútorným častiam vzduchových filtrov.
3. Prívod vzduchu
4. Predný panel
5. Úchytka panela
6. Snímač izbovej teploty:
 - zisťuje teplotu vzduchu okolo jednotky.
7. Zobrazenie
8. Vývod vzduchu
9. Vodorovné lopatky (klapky): (strana 12)
10. Zvislé lopatky (smerovacie mriežky):
 - Smerovacie mriežky sa nachádzajú vnútri vývodu vzduchu. (strana 12)

11. Tlačidlo ZAP./VYP. vnútornej jednotky: (strana 10)

- jedným stlačením tohto tlačidla spustíte prevádzku. Opätovným stlačením prevádzku zastavíte.
- Informácie o prevádzkovom režime nájdete v nasledujúcej tabuľke.

Režim	Nastavenie teploty	Rýchlosť prúdenia vzduchu
AUTO-MATICKY	25°C	AUTO-MATICKY

- Toto tlačidlo možno používať, keď nemáte diaľkový ovládač.

12. Dióda prevádzky (zelená)

13. Dióda ČASOVAČA (žltá): (strana 16)

14. Prijímač signálu:

- prijíma signály z diaľkového ovládača.
- Keď jednotka prijme signál, budete počuť krátke pípnutie.
 - Spustenie prevádzky píp-píp
 - Zmena nastavení..... píp
 - Zastavenie prevádzky ... píípíp

■ Vonkajšia jednotka

15. Prívod vzduchu: (zadná a bočná strana)
16. Vývod vzduchu
17. Potrubie s chladivom a prepájací kábel

18. Vypúšťacia hadica

19. Uzemňovacia svorka:

- nachádza sa vnútri tohto krytu.

Vzhľad vonkajšej jednotky sa môže pri niektorých modeloch líšiť.

■ Diaľkový ovládač

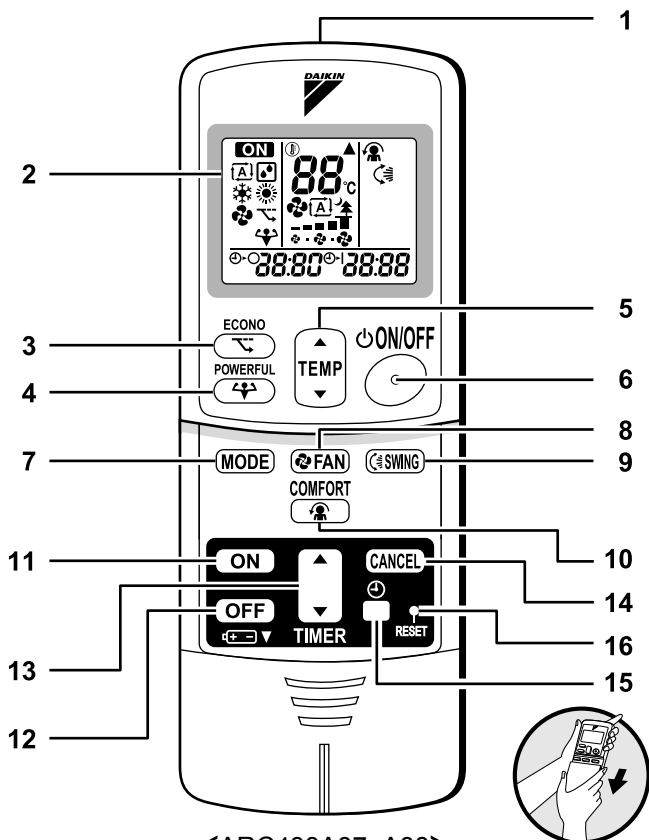

<ARC433A87, A88>

1. Vysielač signálov:

- vysiela signály do vnútornej jednotky.

2. Displej:

- zobrazujú sa na ňom aktuálne nastavenia. (Na tomto obrázku sú pre vysvetlenie zobrazené všetky časti s príslušnými obrazovkami.)

3. Tlačidlo ÚSPORNÉHO REŽIMU:

- ÚSPORNÝ REŽIM (strana 15)

4. Tlačidlo SILNÉHO VÝKONU:

- režim SILNÉHO VÝKONU (strana 14)

5. Tlačidlá na nastavenie TEPLoty:

- slúžia na zmenu nastavenia teploty.

6. Tlačidlo ZAP./VYP.:

- jedným stlačením tohto tlačidla spustíte prevádzku.
- Opätovným stlačením prevádzku zastavíte.

7. Tlačidlo výberu REŽIMU:

- slúži na výber prevádzkového režimu. (AUTOMÁTICKY/ODVLHČOVANIE/CHLADENIE/OHREV/VENTILÁCIA) (strana 10)

8. Tlačidlo na nastavenie VENTILÁTORA:

- Slúži na výber nastavenia rýchlosti prúdenia vzduchu.

9. Tlačidlo POHYBU:

- nastavenie smeru prúdenia vzduchu. (strana 12)

10. Tlačidlo POHODLNÉHO PRÚDENIA VZDUCHU:

- prevádzka POHODLNÉHO PRÚDENIA VZDUCHU (strana 13)

11. Tlačidlo ČASOVAČA ZAPNUTIA:

- (strana 17)

12. Tlačidlo ČASOVAČA VYPNUTIA:

- (strana 16)

13. Tlačidlo nastavenia ČASOVAČA:

- slúži na zmenu nastavenia času.

14. Tlačidlo ZRUŠIŤ ČASOVAČ:

- slúži na zrušenie nastavenia časovača.

15. Tlačidlo HODÍN:

- (strana 9)

16. Tlačidlo RESETOVAŤ:

- reštartuje jednotku v prípade zamrznutia.
- Toto tlačidlo stlačte tenkým predmetom.

Príprava pred prevádzkou

■ Vloženie batérií

1. Posunutím zložte predný kryt.
2. Vložte dve suché batérie typu AAA.LR03 (alkalické).
3. Vráťte predný kryt na miesto.

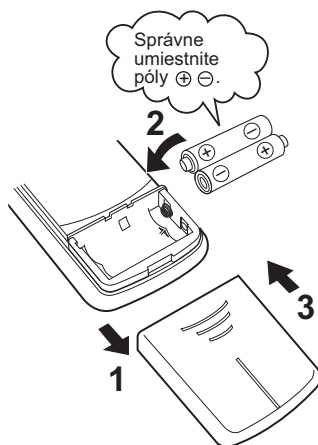

POZOR

■ O batériách

- Pri výmene batérií používajte batérie rovnakého typu a vymieňajte obe naraz.
- Ak sa systém dlhšie nepoužíva, vyberte batérie.
- Životnosť batérií je približne jeden rok. Ak však už v priebehu roka začne jas displeja diaľkového ovládača slabnúť a začne sa zhoršovať príjem signálu, vymeňte obe batérie za nové batérie typu AAA.LR03 (alkalické).
- Dodané batérie sú určené na prvé používanie systému.
Životnosť batérií sa môže skrátiť v závislosti od dátumu výroby klimatizácie.

Príprava pred prevádzkou

■ Obsluha diaľkového ovládača

- Ak chcete používať diaľkový ovládač, namierte vysieláč na vnútornú jednotku. Ak niečo medzi jednotkou a diaľkovým ovládačom blokuje signály, napríklad záclona, jednotka sa nespustí.
- Dávajte pozor, aby diaľkový ovládač nespadol. Zabráňte obliatiu ovládača.
- Maximálna vzdialenosť komunikácie je približne 7 m.

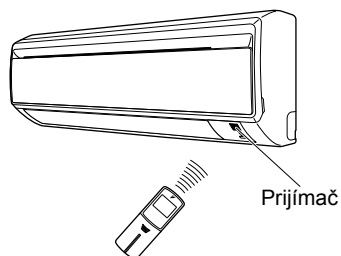

■ Montáž držiaka diaľkového ovládača na stenu

1. Vyberte miesto, z ktorého sa signály vysielajú do jednotky.
2. Pomocou skrutiek zakúpených vo vašej lokalite namontujte držiak na stenu, stĺp alebo na podobné miesto.
3. Umiestnite diaľkový ovládač do držiaka diaľkového ovládača.

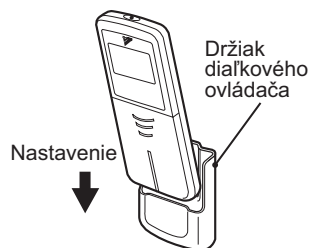

- Vyberte ho potiahnutím nahor.

POZOR

■ O diaľkovom ovládači

- Diaľkový ovládač nikdy nevystavujte priamemu pôsobeniu slnečného žiarenia.
- Prach na vysieláči alebo prijímači signálov zníži jeho citlivosť. Prach utrite mäkkou tkaninou.
- Komunikácia prostredníctvom signálov sa môže prerušiť, ak sa v miestnosti nachádza fluorescenčné svetidlo s elektronickým štartérom. V takom prípade sa obráťte na predajňu.
- Ak signály z diaľkového ovládača spúšťajú iné zariadenie, presuňte zariadenie na iné miesto, príp. sa poraďte s pracovníkom predajne.

■ Nastavenie hodín

1. Stlačte "tlačidlo HODÍN".

0:00 sa zobrazuje.

☺ bliká.

2. Aktuálny čas na hodinách nastavíte stlačením "tlačidla nastavenia HODÍN".

Stlačením a podržaním tlačidla "▲" alebo "▼" sa rýchlo zvyšuje alebo znižuje hodnota zobrazovaného času.

3. Stlačte "tlačidlo HODÍN".

☺ bliká.

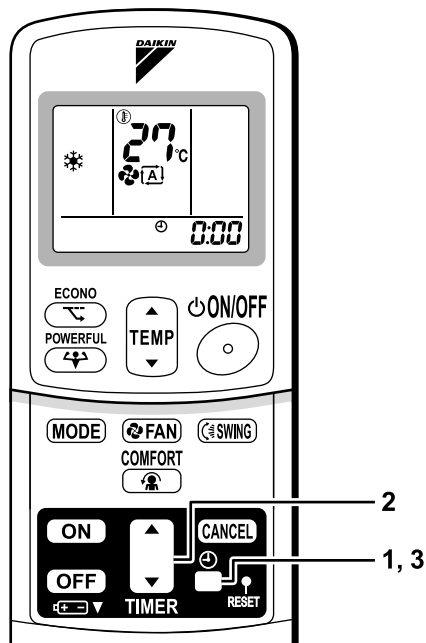

■ ZAPNUTIE ističa

- Po ZAPNUTÍ ističa sa otvorí klapka a potom sa zasa zatvorí. (Ide o normálny postup.)

POZNÁMKA

■ Tipy na úsporu energie

- Vyhýbajte sa nadmernému chladeniu alebo ohrevu miestnosti. Udržiavanie nastavenia teploty na strednej úrovni pomáha šetriť energiu.
- Okná zastrite žalúziami alebo záclonami. Zabránenie prenikaniu slnečného žiarenia a vzduchu zvonku zvyšuje účinok chladenia alebo ohrevu.
- Upchaté vzduchové filtre znižujú prevádzku a plytvajú energiou. Čistite ich približne raz za dva týždne.

Odporúčané nastavenie teploty
Chladenie: 26°C – 28°C
Ohrev: 20°C – 24°C

■ Poznámka

- Klimatizácia vždy spotrebúva približne 15 – 35 W elektrickej energie, a to aj vtedy, keď je vypnutá.
- Ak klimatizáciu nebudete dlhší čas používať, napríklad na jar alebo na jeseň, VYPNITE istič.
- Klimatizáciu používajte v nasledujúcich podmienkach.
- Prevádzka mimo tohto rozsahu vlhkosti alebo teploty opísaného v tejto tabuľke môže spôsobiť, že poisťné zariadenie vypne systém.

Režim	Prevádzkové podmienky	Ak prevádzka pokračuje mimo tohto rozsahu
CHLADENIE	Vonkajšia teplota: 10 – 46°C Vnútorňa teplota: 18 – 32°C Vnútorňa vlhkosť: max. 80 %	<ul style="list-style-type: none"> Poisťné zariadenie môže zastaviť prevádzku. Na vnútornej jednotke môže dochádzať ku kondenzácii a kvapkaniu vody.
OHREV	Vonkajšia teplota: –15 – 20°C Vnútorňa teplota: 10 – 30°C	<ul style="list-style-type: none"> Poisťné zariadenie môže zastaviť prevádzku.
ODVLHČENIE	Vonkajšia teplota: 10 – 46°C Vnútorňa teplota: 18 – 32°C Vnútorňa vlhkosť: max. 80 %	<ul style="list-style-type: none"> Poisťné zariadenie môže zastaviť prevádzku. Na vnútornej jednotke môže dochádzať ku kondenzácii a kvapkaniu vody.

AUTOMATICKY · ODVLHČOVANIE · CHLADENIE · OHREV · VENTILÁCIA

Klimatizácia funguje vo vybratom prevádzkovom režime. Klimatizácia bude po ďalšom zapnutí fungovať v rovnakom prevádzkovom režime.

■ Spustenie prevádzky

1. Stlačením "tlačidla výberu REŽIMU" vyberte príslušný prevádzkový režim.

- Po každom stlačení tlačidla prejdete na ďalšie nastavenie režimu v poradí.

Ⓐ: AUTOMATICKY

Ⓜ: ODVLHČENIE

❄: CHLADENIE

☀: OHREV

🌀: VENTILÁCIA



2. Stlačte "tlačidlo ZAP./VYP.".

- Rozsvieti sa dióda PREVÁDZKY.



■ Zastavenie prevádzky

3. Znova stlačte "tlačidlo ZAP./VYP.".

- Dióda PREVÁDZKY zhasne.

■ Zmena nastavenia teploty



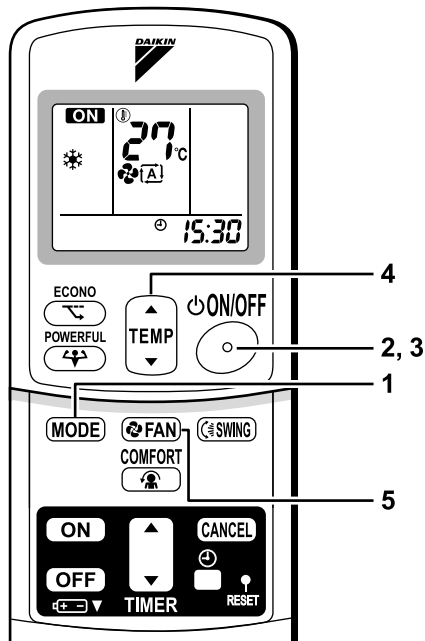

4. Stlačte "tlačidlo úpravy TEPLoty".



Režim ODVLHČOVANIA alebo VENTILÁCIE	Režim AUTOMATICKY, CHLADENIE alebo OHREV
Nastavenie teploty sa nemôže meniť.	Stlačením tlačidla "▲" teplotu zvýšite a stlačením tlačidla "▼" ju znížite.
	Nastavte požadovanú teplotu. 

■ Zmena nastavenia rýchlosti prúdenia vzduchu

5. Stlačte "tlačidlo na nastavenie VENTILÁTORA".

Režim ODVLHČOVANIA	Režim AUTOMATICKY, CHLADENIE, OHREV alebo VENTILÁCIA
Nastavenie rýchlosti prúdenia vzduchu nemožno meniť.	K dispozícii je päť úrovní nastavenia rýchlosti prúdenia vzduchu od "  " do "  " plus "  " a "  ". 

- Tichá prevádzka vnútornej jednotky
Keď je rýchlosť prúdenia vzduchu nastavená na hodnotu "  ", zníži sa hluk z vnútornej jednotky.
Toto nastavenie použite na stlmenie hluku.
Pri nastavení nízkej úrovne rýchlosti prúdenia vzduchu môže klesnúť kapacita jednotky.

POZNÁMKA

■ Poznámky týkajúce sa režimu OHREVVU

- Keďže táto klimatizácia ohrieva miestnosť tým, že privádza teplo z vonkajšieho vzduchu dovnútra, kapacita ohrevu sa pri nižšej vonkajšej teplote znižuje. Ak nie je ohrev dostatočný, odporúča sa spolu s klimatizáciou použiť ďalšie ohrievacie zariadenie.
- Systém tepelného čerpadla ohrieva miestnosť cirkuláciou teplého vzduchu po celej miestnosti. Po spustení režimu ohrevu chvíľu trvá, kým sa miestnosť ohreje.
- V režime ohrevu sa môže na vonkajšej jednotke vytvoriť námraza, čím sa zníži kapacita ohrevu. V takom prípade systém prepne na režim odmrazovania, aby sa námraza odstránila.
- Počas prevádzky odmrazovania neprúdi z vnútornej jednotky teplý vzduch.

■ Poznámky týkajúce sa režimu CHLADENIA

- Táto klimatizácia chladí miestnosť vyfukovaním teplého vzduchu von, preto ak je vonkajšia teplota vysoká, výkon klimatizácie klesne.

■ Poznámky týkajúce sa režimu ODVLHČOVANIA

- Integrovaný obvod počítacza zbavuje miestnosť vlhkosti, pričom sa snaží udržiavať príslušnú teplotu. Automaticky kontroluje teplotu a rýchlosť prúdenia vzduchu, preto nie je dostupná možnosť manuálnej úpravy týchto funkcií.

■ Poznámky týkajúce sa režimu AUTOMATICKY

- V režime AUTOMATICKY systém vyberá vhodný prevádzkový režim (CHLADENIE alebo OHREV) na základe izbovej teploty na začiatku prevádzky.
- Systém v pravidelnom intervale automaticky mení výber nastavenia, vďaka čomu sa zachováva teplota v miestnosti podľa nastavenia používateľa.
- Ak vám režim AUTOMATICKY nevyhovuje, nastavenú teplotu zmeňte manuálne.

■ Poznámka týkajúca sa nastavenia rýchlosti prúdenia vzduchu

- Pri nižšej rýchlosti prúdenia vzduchu je zároveň nižší účinok chladenia alebo ohrevu.

Nastavenie smeru prúdenia vzduchu

Na zvýšenie pohodlia môžete upraviť smer prúdenia vzduchu.

■ Úprava vodorovnej lopatky (klapky)

1. Stlačte "tlačidlo POHYBU".

- Na displeji LCD sa zobrazí symbol "↻" a klapky sa začnú pohybovať.

2. Keď bude klapka v požadovanej polohe, znova stlačte "tlačidlo POHYBU".

- Klapka sa prestane pohybovať.
- Symbol "↻" z displeja LCD zmizne.

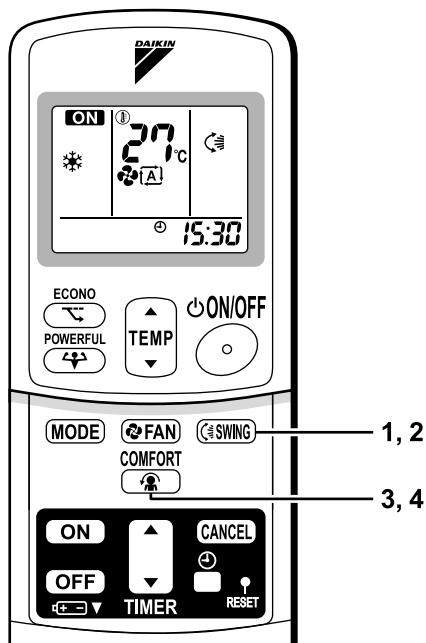

■ Úprava zvislých lopatiek (smerovacie mriežky)

Podržte gombík a pohybujte smerovacími mriežkami. (Gombík sa nachádza na lopatkách na ľavej a pravej strane.)

- Ak je jednotka nainštalovaná v rohu miestnosti, smerovacie mriežky by mali byť otočené smerom od steny.

Ak sú otočené k stene, stena bude brániť prúdeniu vzduchu, čím sa zníži účinok chladenia (alebo ohrevu).

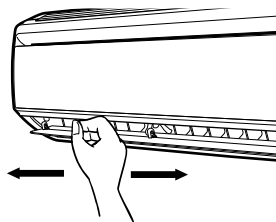

■ Spustenie režimu POHODLNÉHO PRÚDENIA VZDUCHU

3. Stlačte "tlačidlo POHODLNÉHO PRÚDENIA VZDUCHU".

- Poloha klapiek sa zmení, čím sa zabráni priamemu fúkaniu vzduchu na osoby v miestnosti.
- Na displeji LCD sa zobrazí symbol "👤".
- Rýchlosť prúdenia vzduchu je nastavená na možnosť "AUTOMATICKY".
(CHLADENIE/ODVLHČOVANIE): klapka sa posunie nahor.
(OHREV): klapka sa posunie nadol.

■ Zrušenie POHODLNÉHO PRÚDENIA VZDUCHU

4. Znova stlačte "tlačidlo POHODLNÉHO PRÚDENIA VZDUCHU".

- Pred prechodom do režimu POHODLNÉHO PRÚDENIA VZDUCHU sa klapka vráti do zapamätanej polohy.
- Symbol "👤" z displeja LCD zmizne.

Poznámky týkajúce sa prevádzky POHODLNÉHO PRÚDENIA VZDUCHU

- Prevádzkové režimy SILNÉHO VÝKONU a POHODLNÉHO PRÚDENIA VZDUCHU nemožno používať súčasne. Prioritu má režim SILNÉHO VÝKONU.

Poznámky týkajúce sa uhlov klapiek a smerovacích mriežok

- Po stlačení "tlačidla POHYBU" závisí rozsah pohybu klapky od prevádzkového režimu. (Pozrite si obrázok.)

■ POZOR

- Na úpravu uhla klapky vždy používajte diaľkový ovládač. Ak sa pokúsite pohybujúcu sa klapku posunúť násilu rukou, mechanizmus sa môže zlomiť.
- Pri upravovaní smerovacích mriežok postupujte opatrne. Vnútri vývodu vzduchu sa ventilátor pohybuje vysokou rýchlosťou.
- Ak je klimatizácia v režime chladenia alebo odvlhčovania a ak ste klapku zastavili otočenú smerom nadol, automaticky sa začne pohybovať približne o hodinu, aby sa zabránilo kondenzovaniu vody.

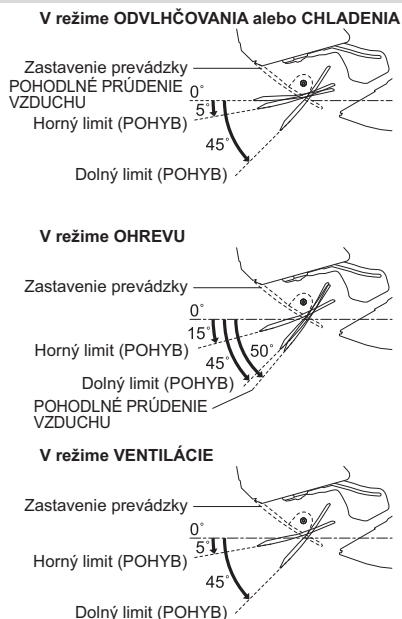

Režim SILNÉHO VÝKONU

Režim SILNÉHO VÝKONU rýchlo maximalizuje účinok chladenia (ohrevu) v ľubovoľnom prevádzkovom režime. Môžete tak dosiahnuť maximálnu kapacitu.

■ Spustenie režimu SILNÉHO VÝKONU

1. Stlačte "tlačidlo SILNÉHO VÝKONU".

- Režim SILNÉHO VÝKONU skončí o 20 minút. Systém potom automaticky znova funguje s predchádzajúcimi nastaveniami používanými pred prechodom do režimu SILNÉHO VÝKONU.
- Na displeji LCD sa zobrazí symbol "⚡".
- Pri používaní režimu SILNÉHO VÝKONU nie sú niektoré funkcie dostupné.

■ Zrušenie režimu SILNÉHO VÝKONU

2. Znova stlačte "tlačidlo SILNÉHO VÝKONU".

- Symbol "⚡" z displeja LCD zmizne.

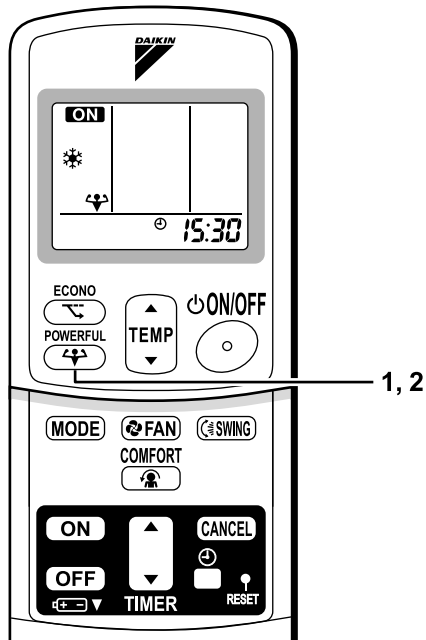

POZNÁMKA

■ Poznámky týkajúce sa režimu SILNÉHO VÝKONU

- Režim SILNÉHO VÝKONU nemožno používať spolu s ÚSPORNÝM REŽIMOM ani režimom POHODLNÉHO PRÚDENIA VZDUCHU. Prioritu má funkcia, ktorej tlačidlo stlačíte ako posledné.
- Režim SILNÉHO VÝKONU možno nastaviť iba vtedy, keď je jednotka spustená. Stlačením tlačidla zastavenia prevádzky sa nastavenia zrušia a z displeja LCD zmizne symbol "⚡".
- **V režime CHLADENIA a OHREVVU**
Ak chcete maximalizovať účinok chladenia (ohrevu), kapacita vonkajšej jednotky sa musí zvýšiť a rýchlosť prúdenia vzduchu sa musí nastaviť na maximum.
Nastavenia teploty a prúdenia vzduchu nemožno meniť.
- **V režime ODVLHČOVANIA**
Nastavenie teploty sa zníži o 2,5°C a rýchlosť prúdenia vzduchu sa o niečo zvýši.
- **V režime VENTILÁCIE**
Rýchlosť prúdenia vzduchu je nastavená na maximum.

ÚSPORNÝ REŽIM

ÚSPORNÝ REŽIM je funkcia umožňujúca efektívnu prevádzku znížením maximálnej hodnoty spotreby elektrickej energie.

■ Spustenie ÚSPORNÉHO REŽIMU

1. Stlačte "tlačidlo ÚSPORNÉHO REŽIMU".

- Na displeji LCD sa zobrazí symbol "⏻".

■ Zrušenie ÚSPORNÉHO REŽIMU

2. Znova stlačte "tlačidlo ÚSPORNÉHO REŽIMU".

- Symbol "⏻" z displeja LCD zmizne.

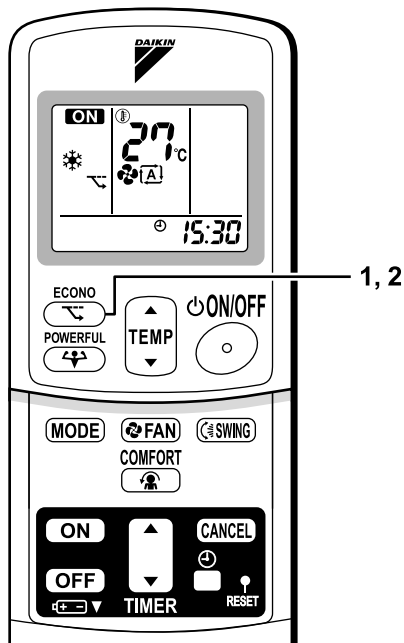

POZNÁMKA

- ÚSPORNÝ REŽIM možno nastaviť iba vtedy, keď je jednotka spustená. Stlačením tlačidla zastavenia prevádzky sa nastavenia zrušia a z displeja LCD zmizne symbol "⏻".
- ÚSPORNÝ REŽIM je funkcia umožňujúca efektívnu prevádzku obmedzením spotreby elektrickej energie vonkajšou jednotkou (prevádzkovej frekvencie).
- ÚSPORNÝ REŽIM možno používať v režimoch AUTOMATICKÝ, CHLADENIE, ODVLHČOVANIE a OHREV.
- Režim SILNÉHO VÝKONU a ÚSPORNÝ REŽIM nemožno používať súčasne. Prioritu má funkcia, ktorej tlačidlo stlačíte ako posledné.
- Ak je už spotreba nízka, spotreba energie nemusí klesnúť ani v ÚSPORNOM REŽIME.

Prevádzka ČASOVAČA

Funkcie časovača sú užitočné na automatické zapínanie alebo vypínanie klimatizácie v noci alebo ráno. Zároveň môžete používať ČASOVAČ VYPNUTIA a ČASOVAČ ZAPNUTIA.

■ Používanie ČASOVAČA VYPNUTIA

- Skontrolujte, či sú správne nastavené hodiny. Ak nie, nastavte na hodinách aktuálny čas. (strana 9)

1. Stlačte "tlačidlo ČASOVAČA VYPNUTIA".

0:00 sa zobrazuje.

⊙-○ bliká.

2. Stláčajte "tlačidlo nastavenia ČASOVAČA", kým sa nezobrazí požadované nastavenie času.

- Po každom stlačení príslušného tlačidla sa nastavenie času zvýši alebo zníži o 10 minút. Stlačením a podržaním týchto tlačidiel sa nastavenie mení rýchlo.

3. Znova stlačte "tlačidlo ČASOVAČA VYPNUTIA".

- Rozsvieti sa dióda ČASOVAČA.

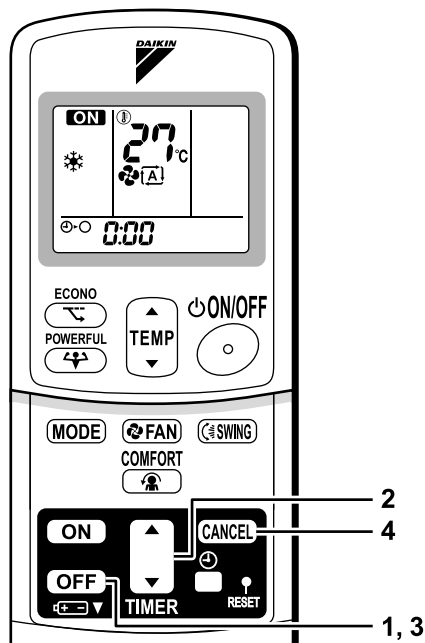

■ Zrušenie prevádzky ČASOVAČA VYPNUTIA

4. Stlačte "tlačidlo ZRUŠIŤ".

- Dióda ČASOVAČA zhasne.

POZNÁMKA

- Po nastavení ČASOVAČA sa aktuálny čas nezobrazuje.
- Po nastavení ČASOVAČA ZAPNUTIA/VYPNUTIA sa nastavenie času uloží v pamäti. (Pamäť sa vynuluje po výmene batérií v diaľkovom ovládači.)
- Pri používaní jednotky s ČASOVAČOM ZAPNUTIA/VYPNUTIA sa môže reálny čas prevádzky líšiť od času zadaného používateľom.

■ REŽIM NOČNÉHO NASTAVENIA

Po nastavení ČASOVAČA VYPNUTIA klimatizácia automaticky upraví nastavenie teploty (o 0,5°C nahor v režime CHLADENIA, o 2,0°C nadol v režime OHREVVU) s cieľom zabrániť nadmernému chladeniu alebo ohrevu a dopriať vám tak príjemný spánok.

■ Používanie ČASOVAČA ZAPNUTIA

- Skontrolujte, či sú správne nastavené hodiny. Ak nie, nastavte na hodinách aktuálny čas (strana 9).

1. Stlačte "tlačidlo ČASOVAČA ZAPNUTIA".

6:00 sa zobrazuje.

☉-| bliká.

2. Stláčajte "tlačidlo nastavenia ČASOVAČA", kým sa nezobrazí požadované nastavenie času.

- Po každom stlačení príslušného tlačidla sa nastavenie času zvýši alebo zníži o 10 minút. Stlačením a podržaním týchto tlačidiel sa nastavenie mení rýchlo.

3. Znova stlačte "tlačidlo ČASOVAČA ZAPNUTIA".

- Rozsvieti sa dióda ČASOVAČA.

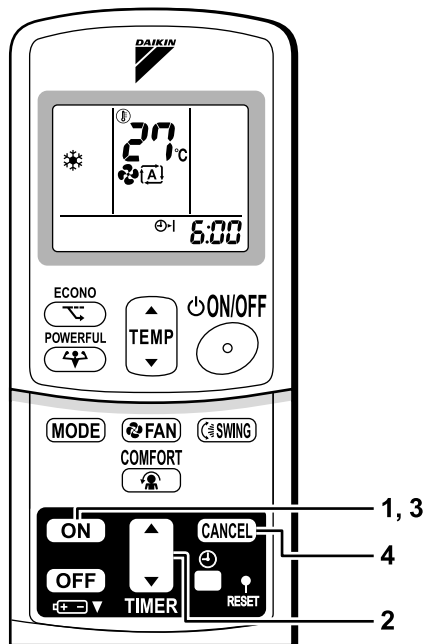

■ Zrušenie ČASOVAČA ZAPNUTIA

4. Stlačte "tlačidlo ZRUŠIŤ".

- Dióda ČASOVAČA zhasne.

■ Kombinované používanie ČASOVAČA ZAPNUTIA a ČASOVAČA VYPNUTIA

- Nižšie je zobrazený príklad kombinovaného nastavenia dvoch časovačov.



POZOR

■ V nasledujúcich prípadoch nastavte časovač znova.

- Po VYPNUTÍ ističa.
- Po výpadku elektrického napájania.
- Po výmene batérií v diaľkovom ovládači.

Údržba a čistenie



UPOZORNENIE Pred čistením sa uistite, či sú jednotka a istič VYPNUTÉ.

Jednotky

■ Vnútrotná jednotka, vonkajšia jednotka a diaľkový ovládač

1. Utrite ich suchou mäkkou tkaninou.

■ Predný panel

1. Otvorte predný panel.

- Panel uchopte za výstupky na hlavnej jednotke (2 otvory na pravej a ľavej strane) a zdvíhajte ho, kým sa nezastaví.

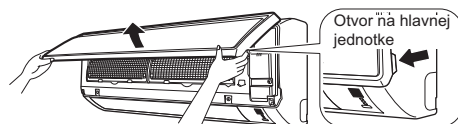

2. Zložte predný panel.

- Pri ďalšom dvíhaní posuňte predný panel doprava a vyťahnite ho dopredu. Ľavý otočný kolík sa odpojí. Právý otočný kolík posuňte doľava a vyberte ho potiahnutím dopredu.

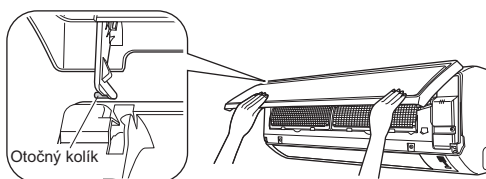

3. Znova nainštalujte predný panel.

- Zarovnajte pravý a ľavý otočný kolík predného panela s drážkami a potom do nich kolíky úplne zatlačte.
- Opatrne zatvorte predný panel. (Stlačte oba konce a stred predného panela.)

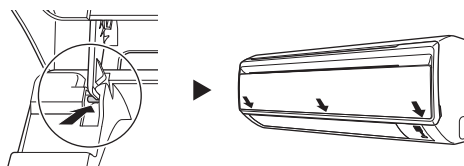

UPOZORNENIE

- Nedotýkajte sa kovových súčastí vnútornej jednotky. V prípade dotyku týchto súčastí sa môžete zraniť.
- Pri skladaní alebo inštalácii predného panela používajte silnú a stabilnú stoličku a dávajte si pozor.
- Pri skladaní alebo inštalácii predný panel bezpečne podprite rukou, aby nespadol.
- Na čistenie nepoužívajte horúcu vodu s teplotou vyššou ako 40°C, benzol, benzín, riedidlo, iné prchavé oleje, leštiace zmesi, kefy ani iné tvrdé materiály.
- Po vyčistení skontrolujte, či je predný panel bezpečne pripevnený.

Filtre

1. Otvorte predný panel. (strana 18)

- Panel uchopíte za výstupky na hlavnej jednotke (2 otvory na pravej a ľavej strane) a zdvíhajte ho, kým sa nezastaví.

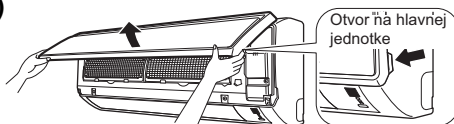

2. Vytiahnite vzduchové filtre.

- Opatrne potiahnite záružku v strede každého vzduchového filtra smerom nahor a potom filtre vytiahnite.

3. Zložte titánovo apatitový fotokatalytický filter na čistenie vzduchu.

- Podržte výstupky na ráme a odpojte štyri úchytky.

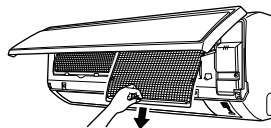

4. Čistenie alebo výmena všetkých filtrov.

Pozrite si obrázok.

- Pri vytriasaní zvyšnej vody filter nestláčajte.

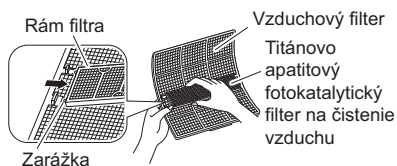

5. Vzduchový filter a titánovo apatitový fotokatalytický filter na čistenie vzduchu umiestnite do pôvodnej polohy a zatvorte predný panel.

- Úchytky na filtroch zasuňte do otvorov na prednom paneli. Pomaly zatvorte predný panel a zatlačte naň v 3 bodoch. (1 na každej strane a 1 v strede.)
- Vzduchový filter a titánovo apatitový fotokatalytický filter na čistenie vzduchu majú vo vodorovnom smere symetrický tvar.

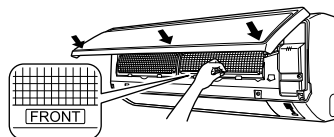

■ Vzduchový filter

1. Vzduchové filtre umyte vodou alebo ich vyčistíte vysávačom.

- Ak nie je možné prach jednoducho vyprášiť, umyte vzduchové filtre v neutrálnom čistiacom prostriedku zriedenom vlažnou vodou a potom ich vysušte v tieni.
- Vzduchové filtre sa odporúča čistiť každé dva týždne.

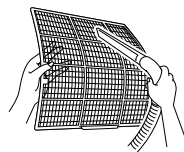

Zarážka

■ Titánovo apatitový fotokatalytický filter na čistenie vzduchu

Titánovo apatitový fotokatalytický filter na čistenie vzduchu možno obnoviť umývaním vodou každých 6 mesiacov. Odporúčame ho vymieňať každé 3 roky.



[Údržba]

1. Pomocou vysávača odstráňte prach a zľahka ho umyte vodou.
2. Ak je veľmi znečistený, namočte ho na 10 až 15 minút do vody s neutrálnym čistiacim prostriedkom.
3. Pri umývaní vodou neskladajte filter z rámu.
4. Po umytí z filtra vytraste zvyšnú vodu a osušte ho v tieni.
5. Pri vytríasaní zvyšnej vody filter nestláčajte.

[Výmena]

1. Vyberte záružky na ráme filtra a založte nový filter.
 - Použité filtre zlikvidujte ako nehorľavý odpad.

POZNÁMKA

- Prevádzka so znečistenými filtrami:
 - (1) vzduch nemožno zbaviť pachu,
 - (2) vzduch nemožno vyčistiť,
 - (3) slabý výkon pri ohreve alebo chladení,
 - (4) jednotka môže zapáchať.
- Ak si chcete objednať titánovo apatitový fotokatalytický filter na čistenie vzduchu, obráťte sa na servisnú predajňu, v ktorej ste zakúpili klimatizáciu.
- Použité filtre zlikvidujte ako nehorľavý odpad.

Položka	Č. súčasti
Titánovo apatitový fotokatalytický filter na čistenie vzduchu (bez rámu) 1 súprava	KAF970A46

Kontrola

Skontrolujte, či sú základňa, stojan a ďalšie súčasti vonkajšej jednotky poškodené alebo zhrdzavené.
Skontrolujte, či nič neblokuje privody a vývody vzduchu vnútornej a vonkajšej jednotky.
Skontrolujte, či v režime CHLADENIA alebo ODVLHČOVANIA odpadová voda voľne vyteká z vypúšťacej hadice. <ul style="list-style-type: none">• Ak nevidno žiadnu odpadovú vodu, z vnútornej jednotky môže unikať voda. V takom prípade zastavte prevádzku a obráťte sa na servisnú predajňu.

■ Pred dlhým obdobím nečinnosti

1. Počas slnečného dňa na niekoľko hodín spustíte "Ien režim VENTILÁCIE" a vysušte vnútro jednotky.
 - Stlačením "tlačidla výberu REŽIMU" vyberte režim "VENTILÁCIE".
 - Stlačením "tlačidla ZAP./VYP." spustíte prevádzku.
2. Po zastavení prevádzky vypnite istič klimatizácie miestnosti.
3. Vyčistite vzduchové filtre a znova ich nasadte.
4. Vyberte batérie z diaľkového ovládača.

Odstraňovanie problémov

V týchto prípadoch nejde o poruchu.

V nasledujúcich prípadoch nejde o poruchu klimatizácie, ale ich výskyt má svoje opodstatnenie. Klimatizáciu môžete ďalej používať.

Situácia	Vysvetlenie
Spustenie prevádzky chvíľu trvá. <ul style="list-style-type: none"> • Stlačenie tlačidla ZAP./VYP. len chvíľu po zastavení prevádzky. • Po zmene výberu režimu. 	<ul style="list-style-type: none"> • Cieľom je chrániť klimatizáciu. Mali by ste počkať približne 3 minúty.
Po spustení režimu ohrevu prúdi teplý vzduch až po dlhšom čase.	<ul style="list-style-type: none"> • Klimatizácia sa zahrieva. Mali by ste počkať približne 1 až 4 minúty. (Systém je navrhnutý tak, aby z neho začal prúdiť vzduch až po dosiahnutí určitej teploty.)
Režim ohrevu náhle zastaví a ozýva sa zvuk prietoku.	<ul style="list-style-type: none"> • Systém zbavuje vonkajšiu jednotku námrazy. Mali by ste počkať približne 3 až 8 minút.
Z vonkajšej jednotky vychádza voda alebo para.	<ul style="list-style-type: none"> ■ V režime OHREVVU <ul style="list-style-type: none"> • Námraza na vonkajšej jednotke sa topí a v režime odmrazovania klimatizácie vzniká voda alebo para. ■ V režime CHLADENIA alebo ODVLHČOVANIA <ul style="list-style-type: none"> • Vlhkosť zo vzduchu sa kondenzuje, na chladnom povrchu potrubia vonkajšej jednotky sa tvorí voda a tá potom kvapká.
Z vnútornej jednotky vychádza hmla.	<ul style="list-style-type: none"> ■ Stáva sa to v prípadoch, keď v režime chladenia chladné prúdenie zníži teplotu vzduchu v miestnosti a zmení ho na hmlu.
Z vnútornej jednotky vychádza zápach.	<ul style="list-style-type: none"> ■ Stáva sa to, keď jednotka absorbuje pachy z miestnosti, nábytku či cigariet a vypúšťa ich spolu so vzduchom. (V takom prípade odporúčame, aby vnútornú jednotku umyl technik. Obráťte sa na servisnú predajňu, v ktorej ste zakúpili klimatizáciu.)
Vonkajší ventilátor sa otáča aj vtedy, keď nie je klimatizácia spustená.	<ul style="list-style-type: none"> ■ Po zastavení prevádzky: <ul style="list-style-type: none"> • Vonkajší ventilátor sa otáča ešte 60 sekúnd z dôvodu ochrany systému. ■ Keď nie je klimatizácia spustená: <ul style="list-style-type: none"> • V prípade veľmi vysokej vonkajšej teploty sa začne vonkajší ventilátor otáčať z dôvodu ochrany systému.
Prevádzka sa zrazu zastavila. (Dióda PREVÁDZKY svieti.)	<ul style="list-style-type: none"> ■ Z dôvodu ochrany systému môže klimatizácia zastaviť prevádzku v prípade náhleho a výrazného kolísania napätia. Prevádzka sa automaticky obnoví približne po 3 minútach.
Nezobrazujú sa žiadne signály diaľkového ovládača. Citlivosť diaľkového ovládača je slabá. Kontrast displeja je nízky alebo je displej čierny. Displej nemožno ovládať.	<ul style="list-style-type: none"> • Úroveň nabitia batérií je veľmi nízka a diaľkový ovládač má poruchu. Vymeňte všetky batérie za nové batérie typu AAA (alkalické). Podrobnosti nájdete v časti "Vloženie batérií" v tomto návode. (strana 7) * Ak sa na zariadení nachádza tlačidlo resetu, po výmene batérií ho stlačte.

Opätovná kontrola.

Skôr než zavoláte opravára, ešte raz skontrolujte uvedené skutočnosti.

Situácia	Kontrola
Klimatizácia nepracuje. (Dióda PREVÁDZKY nesvieti.)	<ul style="list-style-type: none">• Nie je VYPNUTÝ istič alebo nie je vypálená poistka?• Nedošlo k výpadku elektrického napájania?• Sú v diaľkovom ovládači batérie?• Je správne nastavený časovač?
Účinnosť chladenia alebo ohrevu je veľmi nízka.	<ul style="list-style-type: none">• Sú vzduchové filtre čisté?• Neblokuje nič prívod alebo vývod vzduchu vnútornej alebo vonkajšej jednotky?• Je správne nastavená teplota?• Sú zatvorené okná a dvere?• Sú správne nastavené rýchlosť a smer prúdenia vzduchu?
Prevádzka sa zrazu zastavila. (Dióda PREVÁDZKY bliká.)	<ul style="list-style-type: none">• Sú vzduchové filtre čisté?• Neblokuje nič prívod alebo vývod vzduchu vnútornej alebo vonkajšej jednotky? <p>Vyčistite vzduchové filtre alebo odstráňte prekážky a VYPNITE istič. Potom klimatizáciu znova ZAPNITE a skúste ju spustiť pomocou diaľkového ovládača. Ak dióda stále bliká, obráťte sa na servisnú predajňu, v ktorej ste zakúpili klimatizáciu.</p>
Počas prevádzky nefunguje klimatizácia normálne.	<ul style="list-style-type: none">• Poruchu klimatizácie môže spôsobiť blesk alebo rádiové vlny. VYPNITE istič, znova ho ZAPNITE a skúste klimatizáciu spustiť pomocou diaľkového ovládača.

Ihneď zavolajte pracovníkovi servisnej predajne.

V AROVANIE

- V prípade výskytu abnormality (ak napríklad zaciníte pach spáleniny), zastavte prevádzku a VYPNITE istič. Pokračovanie v prevádzke v prípade výskytu abnormality môže mať za následok poruchu, zásah elektrickým prúdom alebo požiar. Obráťte sa na servisnú predajňu, v ktorej ste zakúpili klimatizáciu.
- Nesnažte sa klimatizáciu opravovať ani upravovať sami. Nesprávny zásah môže mať za následok zásah elektrickým prúdom alebo požiar. Obráťte sa na servisnú predajňu, v ktorej ste zakúpili klimatizáciu.

Ak sa vyskytne jeden z nasledujúcich symptómov, ihneď zavolajte pracovníkovi servisnej predajne.

- Napájací kábel je neštandardne horúci alebo je poškodený.
- Počas prevádzky sa z klimatizácie ozýva neštandardný zvuk.
- Bezpečnostný istič, poistka alebo uzemňovací istič pravidelne prerušuje prevádzku.
- Prepínač alebo tlačidlo často nefunguje správne.
- Z klimatizácie cítiť zápach spáleniny.
- Z vnútornej jednotky uniká voda.

VYPNITE istič
a zavolajte
pracovníkovi
servisnej
predajne.



- Po výpadku elektrického napájania
Prevádzka klimatizácie sa automaticky obnoví
približne po 3 minútach. Mali by ste chvíľu počkať.

- Blesk
Ak v blízkosti hrozí zásah bleskom, zastavte
prevádzku a VYPNITE istič. Tým chránite systém.

Požiadavky na likvidáciu do odpadu



Produkt a batérie dodané s ovládačom sú označené týmto symbolom. Tento symbol znamená, že elektrické a elektronické produkty nie je možné likvidovať s netriedeným odpadom z domácnosti.

V prípade batérií môže byť pod symbolom vytlačená chemická značka. Táto chemická značka znamená, že batéria obsahuje ťažký kov prekračujúci určitú koncentráciu.

Možné chemické značky:

- Pb: olovo (> 0,004%)

Systém sa nepokúšajte demontovať sami. Demontáž produktu, likvidáciu chladiva, oleja a ostatných častí zariadenia môže vykonávať len kvalifikovaný inštalatér a musia prebiehať v súlade s príslušnými miestnymi a národnými predpismi.

Jednotky a použité batérie je nutné likvidovať v špeciálnych zariadeniach na spracovanie odpadu, čím je možné dosiahnuť ich opätovné využitie, recykláciu a obnovu.

Zabezpečením správnej likvidácie pomôžete zabrániť prípadným negatívnym vplyvom na životné prostredie a ľudské zdravie.

Preto sa spojte s inštalatérom alebo miestnym úradom, kde môžete získať viac informácií.

Odporúčaná pravidelná údržba.

V určitých prevádzkových podmienkach sa môže vnútro klimatizácie po niekoľkých sezónach používania znečistiť, čo môže spôsobiť zníženie výkonu. Okrem pravidelného čistenia používateľom sa odporúča, aby tiež odborník vykonával pravidelnú údržbu. Ak chcete, aby odborník vykonával údržbu, obráťte sa na servisnú predajňu, v ktorej ste zakúpili klimatizáciu.

Náklady na údržbu hradí používateľ.

Dôležité informácie o použítom chladive.

Tento produkt obsahuje fluorizované skleníkové plyny, ktorých sa týka takzvaný Kjótsky protokol.

Typ chladiva: **R410A**

Hodnota GWP⁽¹⁾: **1975**

⁽¹⁾ GWP = global warming potential (potenciál globálneho oteplenia)

V závislosti od európskej alebo miestnej legislatívy môžu byť potrebné pravidelné kontroly úniku chladiva. Skontaktujte sa prosím s miestnym predajcom, ktorý Vám poskytne viac informácií.

Diagnostika porúch.

DIAGNOSTIKA PORÚCH POMOCOU DIALKOVÉHO OVLÁDAČA

V prípade série ARC433 sa na obrazovkách teploty na hlavnej jednotke zobrazujú príslušné kódy.

- Po stlačení a podržaní tlačidla **ZRUŠIŤ ČASOVAČ** na 5 sekúnd v časti zobrazenia teploty bliká symbol "00".



- Opakovane stláčajte tlačidlo **ZRUŠIŤ ČASOVAČ**, kým nebudete počuť súvislé pípanie.

- Označenie kódu sa zmení tak, ako je uvedené nižšie, a zaznie dlhé pípnutie.

	KÓD	VÝZNAM
SYSTÉM	00	NORMÁLNA PREVÁDZKA
	UA	CHYBA KOMBINÁCIE VNÚTORNEJ A VONKAJŠEJ JEDNOTKY
	U0	NEDOSTATOK CHLADIVA
	U2	POKLES NAPÁTIA ALEBO PREPÁTIE V HLAVNOM OBVODE
	U4	CHYBA PRENOSU (MEDZI VNÚTORNOU A VONKAJŠOU JEDNOTKOU)
VNÚTORNÁ JEDNOTKA	A1	PORUCHA VNÚTORNEJ DOSKY PLOŠNÝCH SPOJOV
	A5	KONTROLA VYSOKÉHO TLAKU ALEBO CHRÁNIČ PROTI ZAMRZNIUTIU
	A6	PORUCHA MOTORA VENTILÁTORA
	C4	PORUCHA SNÍMAČA TEPLoty VÝMENNÍKA TEPLA
	C9	PORUCHA SNÍMAČA TEPLoty NASÁVANÉHO VZDUCHU
VONKAJŠIA JEDNOTKA	EA	CHYBA PREPÍNANIA CHLADENIA/OHREVU
	E1	PORUCHA DOSKY PLOŠNÝCH SPOJOV
	E5	SPUSTENÉ OL
	E6	CHYBNÉ SPUSTENIE KOMPRESORA
	E7	PORUCHA MOTORA VENTILÁTORA (JEDNOSMERNÝ PRÚD)
	F3	KONTROLA VYSOKEJ TEPLoty VO VYPÚŠŤACOM POTRUBÍ
	F6	KONTROLA VYSOKÉHO TLAKU (PRI CHLADENÍ)
	H0	PORUCHA SNÍMAČA
	H6	ZASTAVENIE PREVÁDZKY Z DÔVODU PORUCHY SNÍMAČA ZISTOVANIA POLOHY
	H8	ABNORMALITA V PRÚDOVOM TRANSFORMÁTORE
	H9	PORUCHA SNÍMAČA TEPLoty NASÁVANÉHO VZDUCHU
	J3	PORUCHA SNÍMAČA TEPLoty VO VYPÚŠŤACOM POTRUBÍ
	J6	PORUCHA SNÍMAČA TEPLoty VÝMENNÍKA TEPLA
	L3	PORUCHA Z DÔVODU ZAHRIEVANIA ELEKTRICKÝCH SÚČASTÍ
	L4	VYSOKÁ TEPLota NA ODVODE TEPLA Z OKRUHU INVERTORA
L5	NADPRÚD NA VÝSTUPE	
P4	PORUCHA SNÍMAČA TEPLoty NA ODVODE TEPLA Z OKRUHU INVERTORA	

POZNÁMKA

- Krátke pípnutie a dve za sebou nasledujúce pípnutia signalizujú nezhodujúce sa kódy.
- Ak chcete zrušiť zobrazenie kódu, stlačte a na 5 sekúnd podržte tlačidlo **ZRUŠIŤ ČASOVAČ**. Zobrazenie kódu sa zruší samo aj v prípade, ak tlačidlo nestlačíte v priebehu 1 minúty.

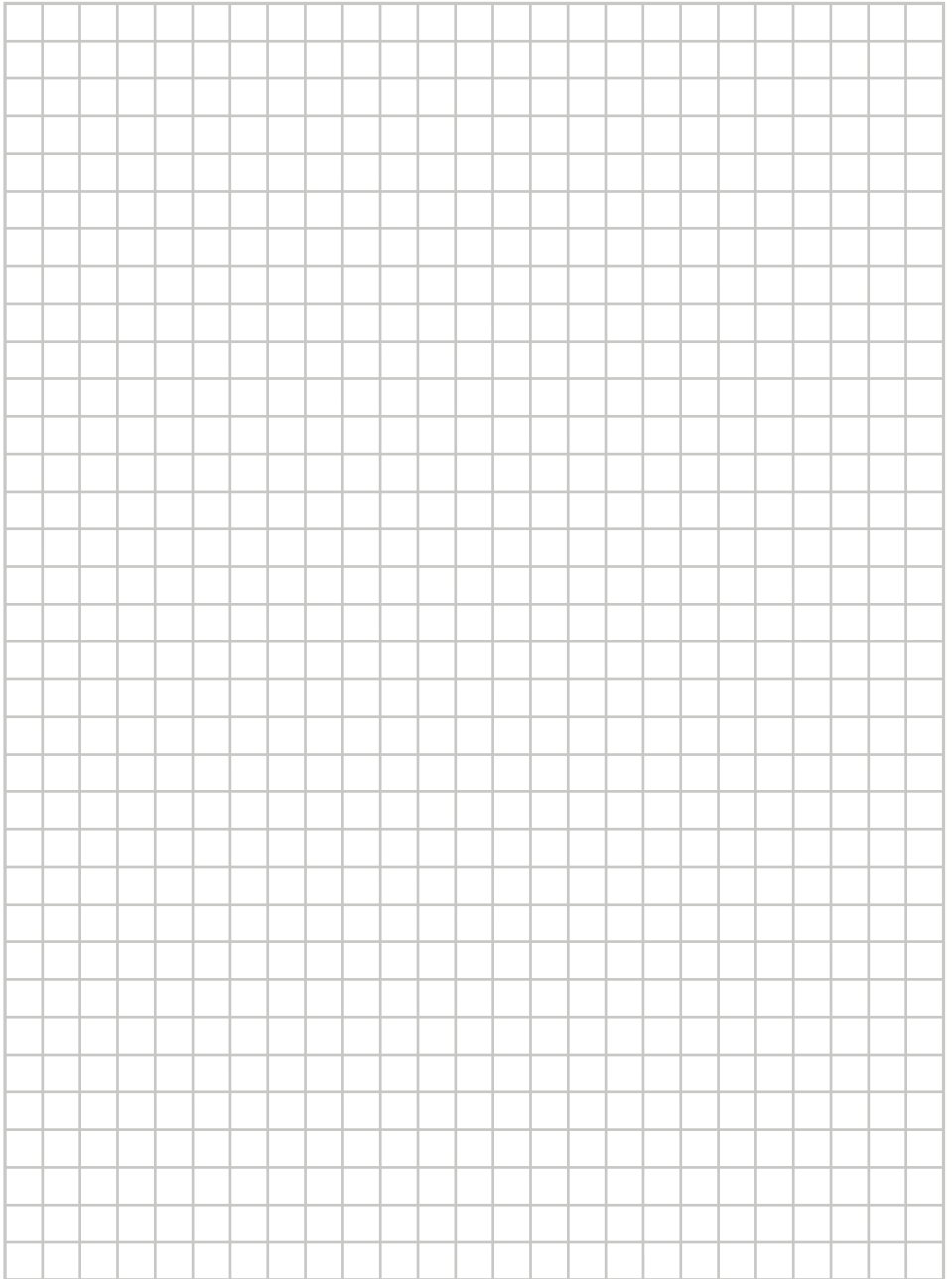

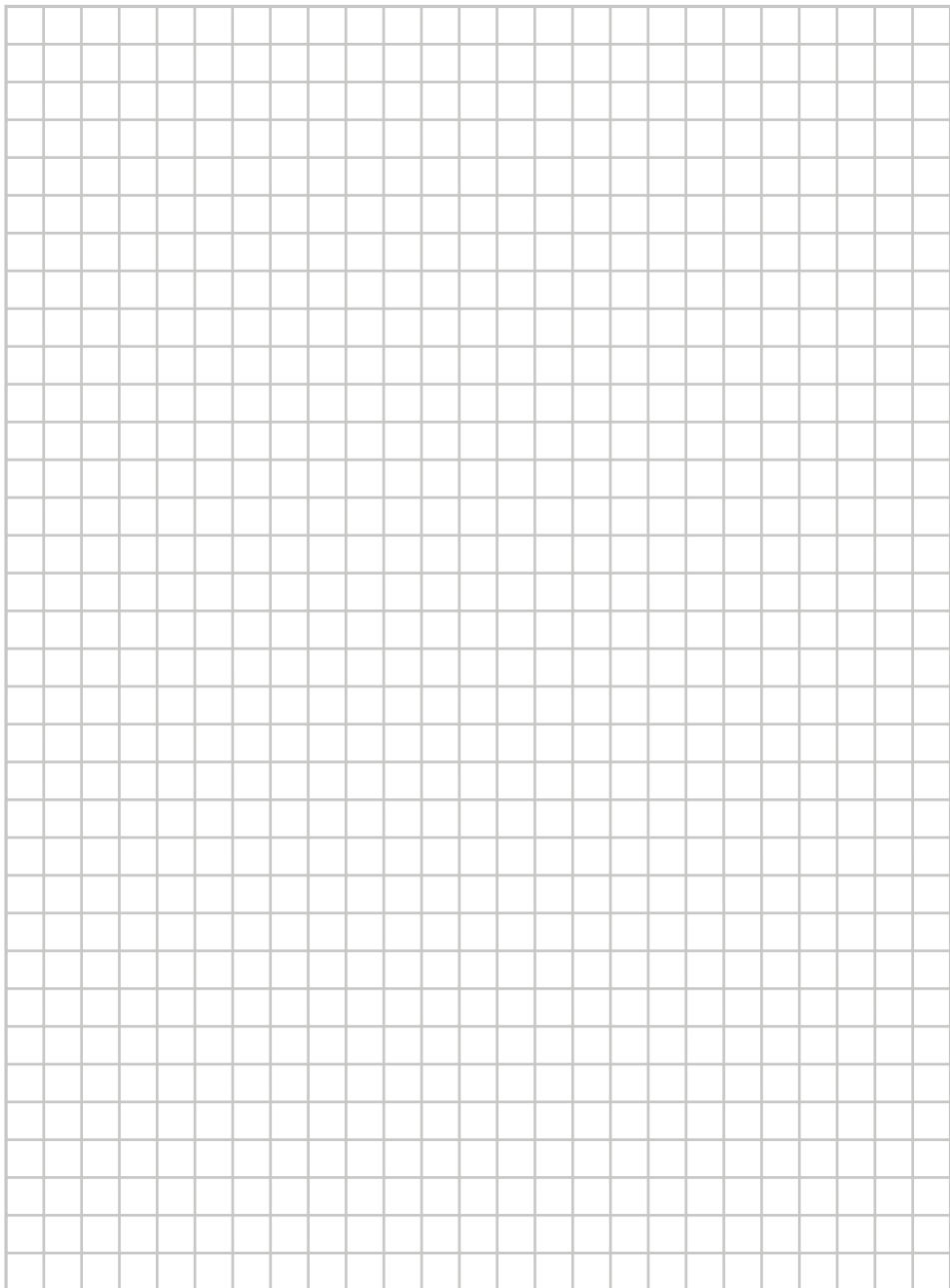

DAIKIN INDUSTRIES CZECH REPUBLIC s.r.o.

U Nové Hospody 1/1155, 301 00 Plzeň Skvrňany, Czech Republic

DAIKIN EUROPE N.V.

Zandvoordestraat 300, B-8400 Ostende, Belgium



3P291652-1C 2014.08

Copyright 2014 Daikin